

SPI60EB

電動バンカーレーキ

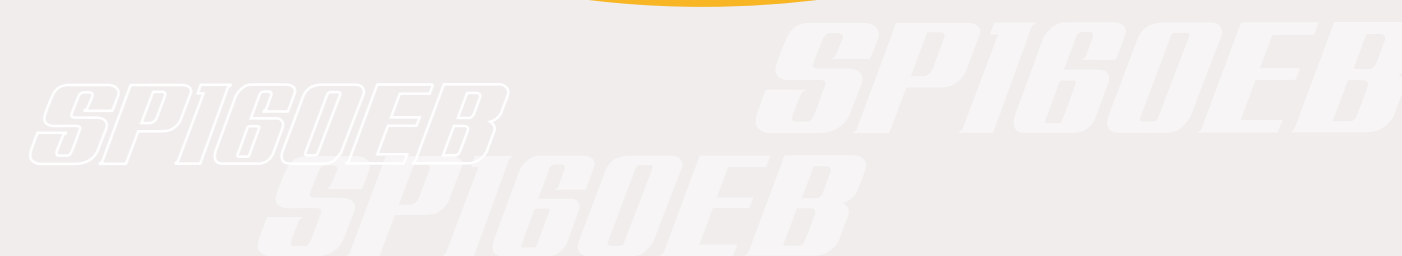

徹底した環境への配慮から生まれた「低コスト」・「静粛性」

BARONESSは、株式会社共栄社のグローバルブランドです。

安全性 Safety

フィードバック制御

フィードバック制御機能を搭載しています。坂道や凹凸道の加速・減速をモータ回転数検出器(エンコーダ)で検知し、速度修正することで走行ペダルの踏み込み量による速度を維持します。

フィードバック制御(下り走行時)

ペダル信号の速度を維持しようと制御するので加速しない。 → **走行ペダルをはなせば、停止する**

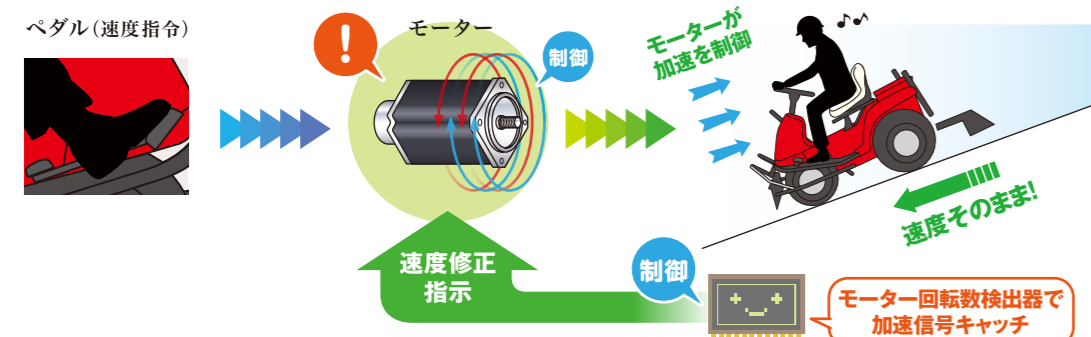

一般的な制御(下り走行時)

ペダルの信号とは関係なく重力によって加速してしまう。 → **走行ペダルをはなしても惰性で進んでしまう**

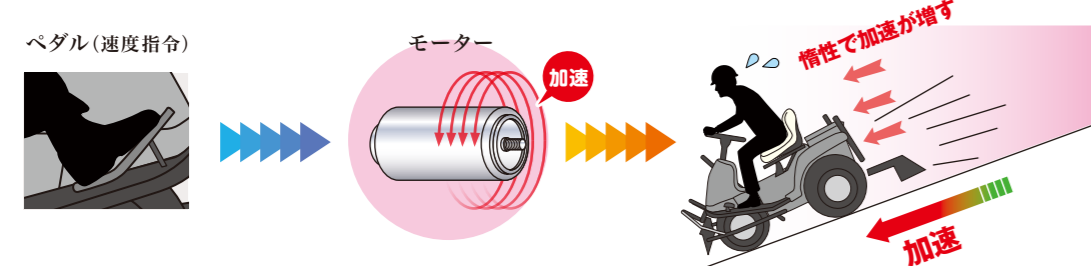

安全装置

先進の安全技術を搭載しています。機械が異常を検知すると、ブザー警告とランプ表示でオペレータに知らせ、自動でブレーキ制御します。



フットブレーキ

駐車ブレーキを兼ね備えたフットブレーキを採用しています。ブレーキを踏んでいる時は走行信号をカットしてブレーキをかける仕組みで、高い制動力で確実に停止します。



インターロックシステム

モーター始動・停止に対する安全装置を装備しています。安全確保の条件が満たされていない場合は安全装置が働き、オペレータの安全を確保します。

オプション Option

排砂板



- ・降雨等による砂の流出を簡単に修復できます。
- ・手動式で微調整が可能です。
- ・オペレータが軽い力で楽に、適切な量の砂を移動させることができます。
- ・脱着も簡単です。

一括補水システム



- ・搭載している6つのバッテリーに一括で簡単に補水することができます。
- ・全てのバッテリーに均等に補水することができます。
- ・バッテリー液の満タンもポンプの硬さが知らせてくれます。



カルチベータ

- ・固くなってしまった表面をほぐして、砂を柔らかく仕上げます。
- ・ホーク刃でほぐすことのできない下の層をほぐすことができます。
- ・シルト分の多いバンカーの水たまり対策のアイテムになります。
- ・ガードバンカーの砂を柔らかく仕上げ、クロスバンカーとの状態を差別化できます。



可動仕上げブラシ

- ・バンカーのならし跡をなくし綺麗に仕上げ、アンフェアな状態をなくします。
- ・競技会等で「ならし跡をなくしたい!」というときに役立ちます。
- ・素材はナイロンで、耐摩耗性・弾力性・回復性に優れています。
- ・可動式で調整が可能です。



ライト

- ・早朝や夕暮れ時の移動に役立ちます。



カーゴボックス

- ・何でも入れることができる多目的ボックスです。
- ・バンカー内のゴミや、松ぼっくりの回収にも便利です。

仕様 Specification

型式	SP160EB
全長	200 cm [230 cm]
全巾	190 cm
全高	124 cm
質量(レーキ付)	491 kg
モーター	型式 MPUX250-0245FP 定格出力 2.5 kW(3.4PS)/2,000rpm
バッテリー	トロージャン T-890 8V×6
速(メカ)	前進 低速:0~7.5km/h 高速:0~15.0km/h
	後進 低速:0~2.5km/h 高速:0~5.0km/h

駆動方式	電動
作業巾	レーキ 190 cm
	排砂板 80 cm (25 kg)
	カルチベータ 116 cm (19 kg)
最小回転半径	仕上げブラシ 195 cm (10.6 kg)
	339 cm
タイヤサイズ	前輪 21×11.00-10
	後輪 22×11.00-8
能率	11,400m ³ /h (7.5km/h時×作業巾×0.8)

※[]は排砂板付

安全に関するご注意
●ご使用の際は、必ず取扱説明書をお読みいただき、内容を十分ご理解の上、正しくご使用ください。

保証書に関するお願い
●製品には保証書を添付しております。ご購入の際は、必ず保証書をお取りいただき、大切に保管してください。なお、ご購入店名、ご購入期日の記載のないものは無効となります。
●製造番号は安全確保上重要なものです。お買上げの際には製品本体に製造番号が表示されているか、また、保証書記載の製造番号と一致しているかご確認ください。

安心点検

●いつまでも優れた性能を発揮させ、安全な作業をしていただくために製品の点検を。
●機械は長期間使用により摩耗・劣化しやすいため、点検が必要です。製品を安心してご使用いただくために、ご購入店または、取扱店へ定期的な点検をお申し出ください。

お買求め・お問合せは親切とサービスをお届けする当店へ

株式会社 共栄社

本社 / 〒442-8530 愛知県豊川市美幸町1-26
TEL(0533)84-1221 FAX(0533)84-1220
札幌営業所 / 〒061-1123 北海道北広島市朝日町6丁目1番18号 ツァイコングエルズ1-4
TEL(011)376-8050 FAX(011)376-8060
関西営業所 / 〒651-1512 兵庫県神戸市北区長尾町上津2052-4
TEL(078)983-5955 FAX(078)986-0710
岡山営業所 / 〒708-1113 岡山県津山市田原929-1
TEL(0868)29-0050 FAX(0868)29-0150
九州営業所 / 〒841-0201 佐賀県三養基郡基山町大字小倉字氏林1030-1
TEL(0942)92-7061 FAX(0942)92-7063



製品情報は、インターネット上でもご覧いただけます。
パノスホームページ URL <http://www.baroness.co.jp>
●記載された内容およびデザインは改善等のため予告なく変更する場合があります。
●製品の色は印刷物ですので実際の色と若干異なる場合があります。
●カタログ番号:SP160EB-JP/13K-3000-SUNM

特長 Strong point

- 「CO₂排出ゼロ」クリーンで地球環境に配慮したエコNO.1バンカーレーキです。
- ガソリン消費ゼロとメンテナンスコストの低減で、トータルコスト大幅低減に貢献します。
- 究極の静粛性で早朝やプレー中も、近隣やプレーヤーに迷惑をかけることなく作業できます。
- 低騒音・低振動設計で、オペレータに快適な作業空間を提供します。
- 作業性・操作性は油圧駆動とまったく同じ。パロネス独自のスイングレーキで、バンカーを綺麗にならします。
- 用途に合わせた多彩なオプションをご用意しています。(排砂板・カルチベータ・可動仕上げブラシ・ライト・カーゴボックス・一括補水システム)



※オプション装着モデルです。

作業性 Workability

パロネス独自のスイングレーキ

バンカー面への追従性向上とレーキの跳ねの軽減を実現し、「綺麗にならず」があたり前にできます。

- 3つのポイント
- ①レーキ支点位置を低く配置
 - ②レーキの低重心化を実現
 - ③傾斜ピン方式を採用

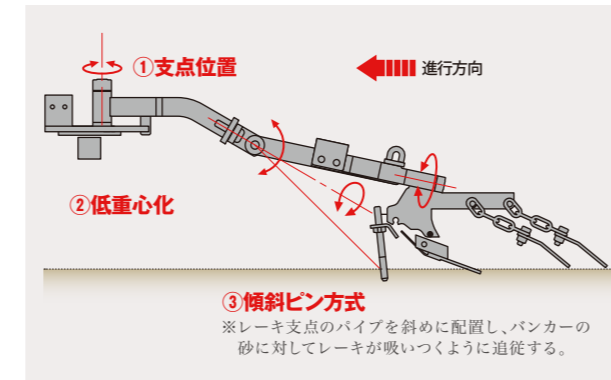

ラップの大きさ

レーキとタイヤのラップを大きくし、旋回時や滑った時のタイヤ跡も完璧に消していきます。

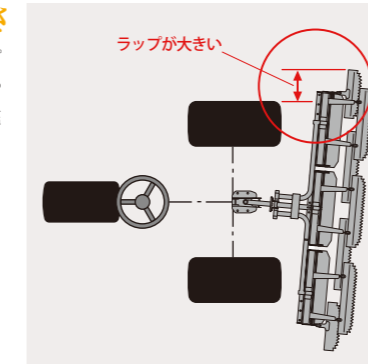

最小回転半径

ならし板が一番外側をまわる距離が短く、小さなバンカーも綺麗にならすことができます。

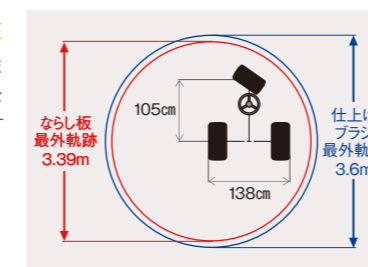

居住性 Amenity

チルトステアリング

ハンドルの角度を自由に設定できるチルトステアリングを採用しています。オペレータに合わせたハンドル位置に設定することで、快適な運転姿勢を確保できます。

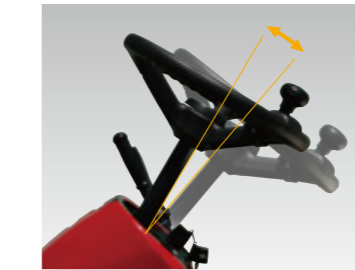

シートポジション

シートの後方へのスライド量が多く、広い運転席スペースを確保できます。快適な居住空間で作業ができ、オペレータの負担を軽減します。



ステップスルー

足元が広々としたフラットデッキ構造(ステップスルー)です。オペレータは乗り降りしやすく、作業時も足元が自由になるため運転姿勢は快適になります。



操作性 operability

ディレクションゲージ

操作パネルに運転席に着座したままタイヤの向きが確認できる矢印のゲージ(ディレクションゲージ)を装備し、オペレータはハンドル操作を快適かつ安全にできます。



バッテリー容量計

操作パネルにLED表示によるバッテリー容量計を装備しています。運転席に着座したままバッテリーの容量や充電時期を確認でき、オペレータも安心して作業ができます。



充電器

マイコン式充電器を採用し、自動的にバッテリーの状態に合わせた最適かつ安定した充電を行うことができます。電源は85~256V対応で、重量も5kgと軽量で持ち運びも楽々です。



機能性 Functionality

高速・低速ミッション

高速・低速ミッションを搭載し、HL切替レバーを装備しています。高速(H)ギヤでモーター回転をスムーズに伝達し、管理道路を高速移動。低速(L)ギヤでモーター回転を高トルクに変換し、負荷のかかる排砂板作業やカルチベータ作業もハイパワーでこなす。必要に応じた選択で、快適に移動や作業ができます。



異常検出

操作パネルに電気制御システムの異常を知らせるLEDランプを設置しています。異常箇所のランプが点灯することで、オペレータは異常を容易に確認でき、迅速な対応ができます。



防塵・冷却性能

防塵: 砂ぼこりによるサーボドライバーの故障を防ぐため、ドライバーカバーを密閉型にして砂等の侵入を防いでいます。
冷却: ドライバーカバーの外側に冷却ファンを取付け、オーバーヒートを防止しています。

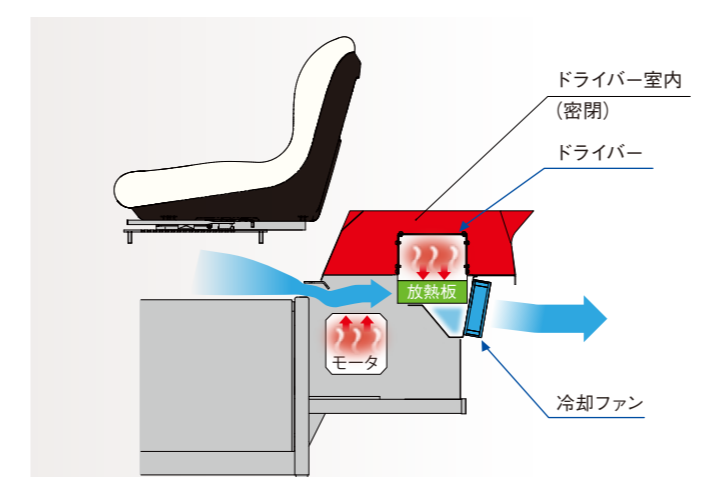

メンテナンス性 Maintenance

カバーフルオープン

工具を使わず、カバーフルオープン。メンテナンスが楽々でき、作業効率も上がります。



Point.1 環境に優しい

CO₂排出ゼロ

モーターだけで走れます。エンジンを使わないのでCO₂排出も全く無く、とてもクリーンです。国際的地球温暖化対策に貢献します。



Ecoクリーン Eco Clean

Point.2 人に優しい

低騒音・低振動

モーター走行ならではの滑らかな走りと究極の静粛性で、民家・ホテル隣接のコースでも早朝作業が可能です。プレー中の作業もプレーヤーに迷惑をかけることはありません。また低騒音・低振動設計により、オペレータの作業時のストレスを大幅に軽減し、快適な作業空間を実現します。



Point.3 おサイフに優しい

ランニングコスト 低減

ガソリン消費をせず、電動ならではの驚きの低燃費を実現します。またエンジン・油圧を一切使用していないためオイル交換等の必要もなく、メンテナンスコストも低減できます。

